



Pro-Grid™

**VERTICAL GRID D.E.
FILTER SERIES**

**SERIE DE FILTRES A
TERRE A DIATOMEES
ET GRILLE VERTICALE**

**SERIE DE FILTROS
DE MALLA VERTICAL CON
TIERRA DE INFUSORIOS**

**OWNER'S
GUIDE**

**GUIDE DE
L'UTILISATEUR**

**GUIA DEL
USUARIO**

**INSTALLATION
AND OPERATING
INSTRUCTIONS**

**INSTRUCTIONS
D'INSTALLATION
ET D'UTILISATION**

**INSTRUCCIONES DE
INSTALACION Y DE
UTILIZACION**

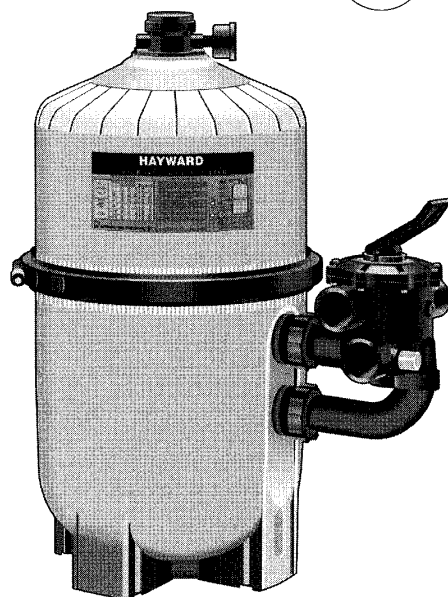

GENERAL DESCRIPTION

Your Hayward Pro-Grid™ Vertical Grid D.E. filter combines superior water filtration with ease of operation and totally corrosion-free construction. It uses diatomaceous earth (D.E.) which is the most efficient dirt remover and filter medium known.

The D.E. is usually fed through the skimmer at initial start-up, uniformly coats the curved vertical filter elements which are covered with a custom fitted monofilament polypropylene filter cloth. As pool water is pumped through the control valve into the bottom of the filter tank, the D.E. surface, or coating, filters out even the most minute particles resulting in clear, clean, sparkling water.

After a period of time, the accumulated dirt in the filter causes a resistance to flow, the pressure rises, and flow diminishes. This means the dirt holding capacity of the D.E. has been reached, and it is time to clean (backwash) your filter. With the control valve in the Backwash position, the water is automatically reversed through the filter, flushing the trapped dirt, debris and D.E. out the waste line. Once the filter is backwashed (cleaned) of D.E. and dirt, the control valve is manually re-sequenced to Filter position and a fresh charge of D.E. is added to resume normal filtering.

DESCRIPTION GENERALE

Le filtre à terre de diatomées à grille verticale Hayward Pro-Grid™ associe filtration supérieure de l'eau, facilité d'emploi et conception totalement anti-corrosion. La terre de diatomées est le moyen de suppression des impuretés et le milieu filtrant le plus efficace que l'on connaisse.

La terre de diatomées est généralement intégrée au skimmer (l'écumeur de surface) au moment de l'installation ; elle recouvre uniformément les éléments filtrants verticaux cintrés recouverts d'une toile filtrante en polypropylène monofilament coupée sur mesure. Lors du pompage de l'eau de la piscine via la vanne de régulation dans la partie inférieure du réservoir filtre, la surface de terre de diatomées, ou le revêtement, filtre jusqu'aux particules les plus minuscules, vous offrant ainsi une eau parfaitement claire et propre.

Au bout d'un certain temps, les impuretés accumulées dans le filtre génèrent une résistance au flux, la pression augmente et le flux diminue. Cela signifie que la limite de capacité de rétention des impuretés de la terre à diatomées a été atteinte et qu'il est temps de nettoyer (par contre-lavage) le filtre. La vanne de régulation étant en position contre-lavage, l'eau est automatiquement renvoyée dans le filtre, pour supprimer les impuretés piégées, les débris et la terre à diatomées et les envoyer vers le circuit d'évacuation. Lorsque le filtre a subi ce contre-lavage (a été nettoyé) et que la terre à diatomées et les impuretés ont été évacuées, la vanne de régulation est remise manuellement en position de filtration et il suffit de remettre de la terre à diatomées propre pour que la filtration redevienne normale.

DESCRIPCION GENERAL

Su filtro Hayward de T.I. con Rejilla Vertical Pro-Grid™ combina una alta calidad de filtración del agua con la facilidad de operación y una construcción totalmente exenta de corrosión. Este filtro usa tierra de infusorios (T.I.), que es el mejor medio filtrante y eliminador de impurezas conocido.

Normalmente, la T.I. se alimenta a través del purificador en el arranque inicial, formando una capa uniforme sobre los elementos curvos del filtro vertical, los cuales vienen cubiertos desde la fábrica con una tela filtrante de polipropileno monofilament. A medida que el agua de la piscina es bombeada por la válvula de control hacia el fondo del tanque del filtro, la superficie de T.I., o la capa, filtra incluso las partículas más diminutas, produciendo un agua reluciente, limpia y transparente.

Después de un período de tiempo, las impurezas acumuladas en el filtro causan resistencia al flujo, la presión aumenta y el flujo disminuye. Esto significa que se ha llenado la capacidad de retención de impurezas de la T.I. y que es tiempo de limpiar (lavar a contracorriente) su filtro. Con la válvula de control en la posición de Lavado a Contracorriente, el agua es invertida automáticamente a través del filtro, sacando a presión las impurezas atrapadas, los residuos y la T.I. de la línea de desagüe. Una vez que el filtro ha sido lavado a contracorriente (limpiado) y se le ha extraído la T.I. y las impurezas, la válvula de control vuelve a colocarse manualmente en la posición de Filtrado, añadiéndose entonces una carga nueva de T.I. para reanudar la filtración normal.

Caution: We highly recommend having a qualified professional install the product.

Remarque: Nous vous recommandons de faire appel à un professionnel qualifié pour procéder à l'installation de ce produit.

Nota: Recomendamos hacer la instalacion del producto por un profesional calificado.

▲ IMPORTANT SAFETY INSTRUCTIONS ▲ INSTRUCCIONES IMPORTANTES RELATIVAS A LA SEGURIDAD ▲ INSTRUCCIONES DE SEGURIDAD IMPORTANTES

- A. Carefully read and follow all instructions.
- B. When installing and using this equipment, basic safety precautions must always be followed. This filter operates under high pressure. Failure to follow instructions may result in serious injury.
- C. Remove clamp tape before installation. Do not leave tape exposed to sun. Make sure clamp is located properly over the filter flange. The clamp must be tightened firmly and evenly until spring coils touch each other (see illustration No. 19).
- D. **Caution: All suction and discharge valves must be open when starting the system. Failure to do so could result in severe personal injury and/or property damage.**
- E. We strongly recommend having your filter installed by a qualified pool professional.

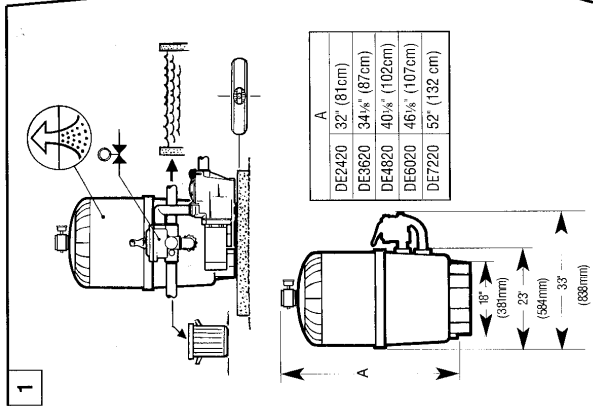

1

- A. Lire attentivement et respecter les instructions qui suivent.
- B. Lors de l'installation et de l'utilisation de cet équipement, les précautions de sécurité de base doivent toujours être respectées. Ce filtre fonctionne sous haute pression. De graves blessures pourraient résulter du non respect de ces instructions.
- C. Enlever la bande du serre-joint avant l'installation. Ne pas laisser la bande exposée au soleil. Installer correctement le serre-joint sur la bride du filtre. Visser fortement et régulièrement le serre-joint jusqu'à ce que les spires du ressort se touchent (voir figure N° 19).
- D. **Attention : Les clapets d'aspiration et de refoulement doivent être ouverts au démarrage du système. Dans le cas contraire, les personnes présentes pourraient être blessées ou le système endommagé.**
- E. Nous recommandons vivement de faire installer le filtre par un spécialiste des piscines compétent.

INSTALLATION

- 1 Le filtre doit être installé sur une dalle béton horizontale, un sol très ferme, ou l'équivalent, selon ce que vous recommandera votre revendeur en piscines. Placer le filtre de façon à ce que les raccords de tuyauterie, la vanne de régulation du filtre et l'évacuation soient facilement accessibles pour l'utilisation, l'entretien et l'hivernage. Assembler la pompe et le support de pompe (si celui-ci est fourni) sur le filtre.

INSTALLACION

- 1 El filtro debe ser colocado en una losa de hormigón nivelada, en tierra muy firme, o su equivalente, según las recomendaciones de su agente de piscinas. Coloque el filtro de manera que las conexiones de las tuberías, la Válvula de Control del Filtro y el desagüe queden en posición conveniente y accesible para el funcionamiento, mantenimiento y preparación para el invierno. Conecte la bomba y la base de montaje de la bomba (si es suministrada) al filtro.

- A. Lea cuidadosamente y siga todas las instrucciones.
- B. Cuando este equipo se instale y se use, deben tomarse precauciones básicas de seguridad. Este filtro trabaja a alta presión. Si estas instrucciones no se respetan, pueden ocurrir daños de gravedad.
- C. Retire la cinta de la grapa antes de instalar el filtro. No deje la cinta expuesta al sol. Asegúrese de que la grapa esté colocada correctamente sobre la pestaña del filtro. La grapa debe apretarse firme y uniformemente hasta que los muelles se toquen entre sí (ver ilustración N° 19).
- D. **Atención: Todas las válvulas de succión y de descarga deben estar abiertas cuando se arranque el sistema. Si esto no se hace, pueden producirse lesiones personales graves y/o daños a la propiedad.**
- E. Recomendamos con firmeza que su filtro sea instalado por un piscinero profesional calificado.

- 2 Assemble Vari-Flo™ Filter Control Valve (or two-position slide valve) to filter. Lubricate the O-ring first (We recommend using Jack's 327 Lubricant). Align the two (2) valve pipe connections, with O-rings in place, with the two openings in the side of the filter tank and press in firmly. Secure the assembly to the tank connections with the two bulkhead lock nuts. *Do not over-tighten.*

- 2 Assemble the vanne de régulation du filtre Vari-Flo™ (ou distributeur à tiroir bistable) sur le filtre. Commencer par lubrifier le joint torique (Nous recommandons le Lubrifiant 327 Jack). Aligner les deux (2) raccords de tuyauterie de la vanne, les joints toriques étant en place, sur les deux ouvertures latérales du réservoir filtre et appuyer fermement. Fixer l'ensemble sur les connexions du réservoir avec les deux écrous de blocage étanches. *Ne pas serrer à l'excès.*

- 2 Conecte la Válvula Vari-Flo™ de Control del Filtro (o válvula de corredera de dos posiciones) al filtro. Lubrique primero el anillo O (Recomendamos usar el lubricante Jack's 327). Alinee las dos (2) conexiones de las tuberías de la válvula, con los anillos O en su lugar, con las dos aberturas al costado del tanque del filtro y presiónese hacia adentro firmemente. Fije el conjunto a las conexiones del tanque con las dos tuercas de seguridad. *No apriete demasiado.*

- 3 **Note: your filter comes with the Automatic Air Relief (AAR) pre-installed in the factory.**
Warning: The Automatic Air Relief should be serviced only by qualified pool professionals. For qualified pool professional only: if AAR needs to be re-installed, follow this instruction carefully.

- (A) Shut off pump.
 - (B) Turn the manual air vent screw on the side of the AAR a few turns to let the air vent out.
 - (C) Grasp the AAR body at the flats, turn the AAR counter-clockwise (as the arrow indicated) until the notch on the AAR flange is aligned with the "Unlock" position as shown on the filter head.
 - (D) Pull out the AAR carefully.
- For re-installation: Align the notch in the AAR flange with the notch on the AAR port of the filter head. Turn the AAR clockwise (as the arrow indicated) until the notch is aligned with the "Lock" position as shown on the filter head. **Note:** If rigid piping is used, installation of a pipe union is recommended for ease of future servicing.

- 3 **Attention : le purgeur d'air automatique ne doit être entretenu que par des spécialistes des piscines qualifiés.**
Remarque : le filtre est livré avec le purgeur d'air automatique pré-installé en usine. A l'attention des spécialistes des piscines qualifiés uniquement : si le purgeur d'air automatique doit être réinstallé, respecter les instructions suivantes :

- (A) Mettre la pompe hors tension.
- (B) Tourner la vis manuelle de purge située sur le côté du purgeur d'air automatique de quelques tours afin de laisser l'air s'échapper.
- (C) Prendre la purge d'air automatique (AAR) par les deux cotes plats, tourner vers la gauche jusqu'à ce que la flèche de la purge soit alignée sur la position 'unlock' (débarre) indiquée sur le filtre.
- (D) Sortir avec précautions le purgeur d'air automatique. Pour la réinstallation, aligner l'encoche de la bride du purgeur sur le port de purgeur de la tête de filtrage. Tourner le purgeur d'air automatique dans le sens horaire comme l'indique la flèche jusqu'à ce que l'encoche soit alignée sur la position « Lock » indiquée sur la tête de filtrage. **Remarque :** Si une tuyauterie rigide est installée, l'installation d'un raccord union est recommandée afin de faciliter l'entretien futur.

- 3 **Nota: Su filtro viene con la PAA instalada previamente en la fábrica.** Instale la Purg Automática de Aire (PAA).
Advertencia: El mantenimiento a la Purg Automática de Aire debe ser realizado solamente por piscineros profesionales calificados. Solamente para los Piscineros Profesionales Calificados: Si se hace necesario volver a instalar la PAA, siga esta instrucción cuidadosamente:

- (A) Desconecte la bomba.
- (B) Dé varias vueltas al tornillo manual del respiradero de aire al costado de la PAA para dejar salir el aire.
- (C) Agarre el cuerpo del PAA (auto relevo de aire) en las dos partes lisas, de vuelta a la izquierda al PAA como indican las flechas hasta que el indicador en el flange del PAA llegue a la posición "abierto" como se indica en la cabeza del filtro.
- (D) Extraiga cuidadosamente la PAA. Para volver a instalarla, alinee la ranura en la pestaña de la PAA con la ranura en el puerto de PAA de la cabeza del filtro. Haga girar la PAA en la dirección de las manecillas del reloj, según indica la flecha, hasta que la ranura quede alineada con la posición «Cerrado» (Lock) que aparece en la cabeza del filtro. **Nota:** Si se usa tubería rígida, se recomienda la instalación de una unión para facilitar el mantenimiento futuro.

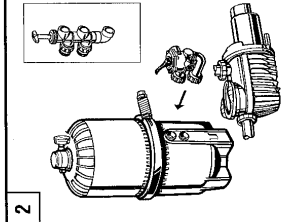

2

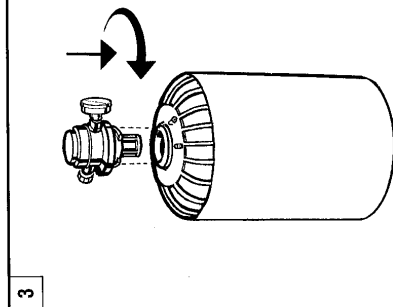

3

4

VALVE FUNCTIONS

- 4 Six-Position Vari-Flo™ Filter Control Valve:**
(A) FILTER - Set valve to Filter for normal filtering. Also use for regular vacuuming.
(B) BACKWASH - For cleaning filter.
(C) RINSE - Water flows through the filter the same as in Filter position, except that water goes to Waste. An optional position used for pre-coating if a large cloud (pre-coat puff) is observed returning to pool during the pre-coating process.
(D) WASTE - To bypass filter for draining or lowering water level and for vacuuming heavy debris directly to Waste.
(E) RECIRCULATE - Spa boost water is re-circulated through the pool system, bypassing the filter.
(F) CLOSED - Shuts off flow from pump to filter.

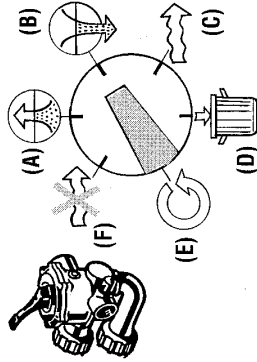

FONCTIONS DES VANNES

- 4 Vari-Flo™** - Mettre la vanne en position « Filtration » pour une filtration normale. Egalement pour les nettoyeurs courants par aspirateur.
(B) CONTRE-LAVAGE - Pour le nettoyage du filtre.
(C) RINÇAGE - L'eau passe par le filtre de la même façon qu'en position « Filtration », mais l'eau est évacuée à l'égout. Il existe une position en option pour la précoûche si l'on observe un gros nuage (bouffée de précoûche) qui repasse dans la piscine lors du processus de précoûche.
(D) EGOUT - Pour éviter le filtre pour vider la piscine ou abaisser le niveau d'eau et pour évacuer les débris lourds directement à l'égout.
(E) RECIRCULATION - L'eau est renvoyée dans la piscine, sans passer par le filtre.
(F) FERME - Coupe le flux de la pompe vers le filtre.

FUNCIONES DE LAS VALVULAS

- 4 Válvula Vari-Flo™ de Seis Posiciones de Control del Filtro:**
(A) FILTRADO - Regule la válvula para la filtración normal. Úsela también para hacer vacío.
(B) LAVADO EN CONTRACORRIENTE - Para limpiar el filtro.
(C) ENJUAGUE - El agua fluye a través del filtro igual que en la posición Filtrado, excepto que el agua va a Desagüe. Esta es una posición opcional que se usa para colocar una capa preliminar si se observa una nube grande que retorna a la piscina durante el proceso preliminar de colocación de la tierra de infusorios.
(D) DESAGÜE - Para evacuar el filtro con el fin de desaguar o bajar el nivel del agua y para enviar, mediante vacío, residuos pesados directamente al desagüe.
(E) RECIRCULAR - El agua circula a través del sistema de la piscina, sin pasar por el filtro.
(F) CERRADO : Cierra el flujo desde la bomba hacia el filtro.

5

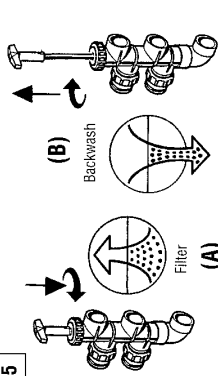

- 5 Distributeur à tiror bistable :**
(A) FILTRATION - Mettre le distributeur en position « Filtration » pour une filtration normale. Egalement pour les nettoyeurs courants par aspirateur (Manette en bas).
(B) CONTRE-LAVAGE - Pour le nettoyage du filtre (Manette en haut).

OPERATION

- 6 Before Starting the Filter.**
 Obtain a supply of operating chemicals, D.E., and a pool test kit. Use only swimming pool grades of D.E. Balance the pool water by adding chemicals in accordance with the instructions provided by the chemicals' manufacturer.

OPERATION

- 6 Avant le démarrage du filtre.**
 Procurez-vous les produits chimiques nécessaires, la terre à diatomées et un kit de test pour piscines. N'utilisez que de la terre à diatomées pour piscines. Équilibrez chimiquement l'eau de la piscine en ajoutant les produits chimiques conformément aux instructions du fabricant des produits chimiques.

FUNCIONAMIENTO

- 5 Válvula de corredera de dos posiciones:**
(A) FILTRADO : Regula la Válvula en Filtrado para la filtración normal. Se usa también para hacer vacío (Manija en posición Abajo).
(B) LAVADO EN CONTRACORRIENTE : Para limpiar el filtro (Manija en posición Arriba).

OPERATION

- 6 Antes de poner el filtro en marcha.**
 Adquiera una cantidad suficiente de productos químicos necesarios para el trabajo, T.I. y un kit de prueba de la piscina. Use solamente las calidades de Tierra de Infusorios propias para piscinas. Balancee el agua de la piscina añadiendo los productos químicos de acuerdo con las instrucciones suministradas por el fabricante de dichos productos.

6

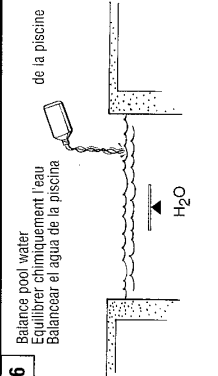

- 7 Initial Start-Up of the Filter.**
 Make sure filter clamp and AAR are secure. Be sure filter drain plug is closed. Open manual air vent screw at the side of AAR a few turns. Set Filter Control Valve to FILTER position. Open suction and return valves (when used).
 Follow the manufacturer's instructions to prime and start the pump. Air in the system will vent out the Air Relief Valve. Close manual air vent screw when a steady stream of water emerges. When a steady flow of water returns to the pool, the filter is ready for pre-coating. DO NOT operate the filter for more than a minute or two without the D.E. pre-coat to avoid damages to the grid elements.

- 7 Premier démarrage du filtre.**
 Contrôlez la bride du filtre et le purgeur d'air automatique. Assurez-vous que le bouchon de vidange du filtre est fermé. Ouvrez de quelques tours la vis d'aération manuelle du purgeur d'air automatique. Mettez la vanne de régulation du filtre en position « FILTRATION ». Ouvrez les clapets d'aspiration et de refoulement (s'ils sont installés). Respectez les instructions du fabricant pour l'amorçage et le démarrage de la pompe. L'air contenu dans le système sera automatiquement évacué par le purgeur. Fermez la vis manuelle du purgeur lorsque le flux d'eau est devenu régulier. Lorsqu'un flux d'eau régulier repart vers la piscine, le filtre est prêt pour la précoûche. NE PAS faire fonctionner le filtre plus d'une minute ou deux sans la précoûche de terre à diatomées pour éviter d'endommager les éléments de la grille.

- 7 Puesta en Marcha Inicial del Filtro.**
 Asegúrese que la grapa del filtro y la PAA estén bien colocadas. Asegúrese que el tapón de drenaje del filtro esté cerrado. Dé varias vueltas al tornillo manual del respiradero de aire al costado de la PAA. Coloque la Válvula de Control del Filtro en la posición FILTRADO. Abra las válvulas de succión y de retorno (cuando se usen). Siga las instrucciones del fabricante para cebar y poner en marcha la bomba. El aire en el sistema saldrá por la Válvula de Purga de Aire. Cierre el tornillo manual del respiradero de aire cuando salga una corriente estable de agua. Cuando un flujo estable de agua retorne a la piscina, el filtro estará listo para recibir la capa preliminar de T.I. NO haga funcionar el filtro más de uno o dos minutos sin la capa preliminar de T.I. a fin de evitar daños en los elementos de la malla.

7

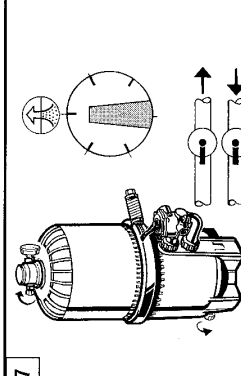

- 8 Pre-coating**
 Add the correct amount of D.E. (see specifications on the back page of this manual or on the filter label) into the system through the skimmer - as fast as the plumbing will take it. Record the pressure gauge reading after the diatomite has been added. This is the "pre-coat" or "clean" pressure.

- 8 Capa preliminar.**
 Añada la cantidad correcta de T.I. (ver las especificaciones en la página posterior de este manual o en la etiqueta del filtro) al sistema a través del purificador - tan rápidamente como la plomería lo acepte. Registre la lectura del manómetro después de haber añadido la tierra de infusorios. Esta es la presión de «capa preliminar» o «limpio».

8

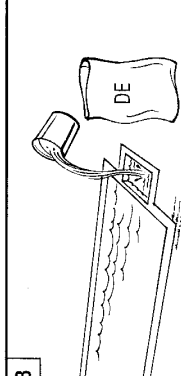

- 8 Précoûche**
 Ajoutez la quantité nécessaire de terre à diatomées (voir les spécifications sur la dernière page de ce manuel ou sur l'étiquette du filtre) dans le système via le skimmer - aussi rapidement que les tuyauteries le permettent. Notez la pression indiquée par le manomètre après ajout des diatomées. Il s'agit de la « pression de précoûche » ou de la « pression à l'état propre ».

- 8 Capa preliminar.**
 Añada la cantidad correcta de T.I. (ver las especificaciones en la página posterior de este manual o en la etiqueta del filtro) al sistema a través del purificador - tan rápidamente como la plomería lo acepte. Registre la lectura del manómetro después de haber añadido la tierra de infusorios. Esta es la presión de «capa preliminar» o «limpio».

9 8-10 PSI
56-64 BAR

Time to Backwash
Moment du contre-
lavage

Y a es tiempo
po de lavar
en contra-
corriente

Clean Pressure
Presion normale
Presion Limpia

0 PSI

9 **Filtering**
Filtration starts as soon as the filter has been pre-coated. As the filter removes dirt from the pool water, the accumulated dirt causes a resistance to flow. As a result, the gauge pressure will rise and the flow will decrease. When the pressure rises 8-10 PSI (56-69 Bar) above the pre-coat pressure, it is time to backwash (clean) the filter.
Note: During initial clean-up of the pool, particularly with a new pool or a very dirty pool, it may be necessary to backwash more frequently due to the unusually heavy initial dirt load in the water.

10

Backwash
Filtration
Filtrado

Backwash
Contre-Lavage
Lavado En
Contracorriente

Rinse
Rinçage
Enjuague

Multiport Valve
Valve Selectrice
Válvula Multiple

Slide Valve
Distributeur à tiroir
Válvula de Corredera

10 **Backwashing the filter:**
(A) Shut off the pump. Set Filter Control Valve to Backwash. If using a slide valve, set valve to UP position for backwashing. **Important: To prevent unnecessary strain on piping system and valves, always shut off pump before switching Filter Control Valve positions.**
(B) Start pump and backwash for approximately two minutes, or until water out waste line appears clean.
(C) Shut off pump and set Control valve to rinse.
(D) Start pump, operate for 20 seconds.
(E) Shut off pump and set Filter Control Valve to Filter. Proceed as in PRECOATING to add fresh D.E as shown in Illustration 8.

9 **Filtration**
La filtration commence dès que le filtre a reçu la précoche. Le filtre enlevant les impuretés de l'eau de la piscine, cette accumulation d'impuretés génère une résistance au flux. Il en résulte une augmentation de la pression et une diminution du flux. Quand la pression atteint une valeur supérieure de 0,56 à 0,69 Bar à la pression de précoche, il est temps d'effectuer un contre-lavage (nettoyage) du filtre. **Remarque :** lors du premier nettoyage de la piscine, plus particulièrement dans le cas d'une piscine neuve ou d'une piscine très sale, il peut être nécessaire d'effectuer des contre-lavages plus fréquents du fait de la quantité inhabituelle d'impuretés présentes dans l'eau.

10 **Contre-lavage du filtre :**
(A) Mettez la pompe hors tension. Mettez la vanne de régulation du filtre en position «Contre-lavage». Si un distributeur à tiroir bistable est installé, mettez la manette en haut pour le contre-lavage. **Important : Pour éviter toutes contraintes inutiles sur le système de tuyauterie et les vannes, mettez toujours la pompe hors tension avant de modifier la position de la vanne de régulation du filtre.**
(B) Démarrez la pompe et effectuez un contre-lavage d'environ deux minutes, ou jusqu'à ce que l'eau qui part à l'égoût soit propre.
(C) Mettez la pompe hors tension et la vanne de régulation du filtre en position « Rinçage ».
(D) Démarrez la pompe et laissez-la fonctionner 20 secondes.
(E) Mettez la pompe hors tension et la vanne de régulation du filtre en position « Filtration ». Procédez comme lors de l'étape PRECOUCHE pour ajouter de la terre à diatomées neuve (voir Figure 8).

9 **Filtración**
La filtración empieza tan pronto el filtro ha recibido la capa preliminar. A medida que el filtro extrae impurezas del agua de la piscina, las impurezas acumuladas producen una resistencia al flujo. Como resultado, la presión manométrica aumentará y el flujo disminuirá. Cuando la presión aumenta 8-10 lpc (56-69 Bar) sobre la presión de la capa preliminar, es el momento de lavar en contracorriente (limpiar) el filtro. **Nota:** Durante la limpieza inicial de la piscina, particularmente en el caso de una piscina nueva o muy sucia, puede resultar necesario lavar en contracorriente con más frecuencia, debido a la carga inicial de impurezas anormalmente pesada en el agua.

10 **Lavado del filtro en contracorriente:**
(A) Desconecte la bomba. Coloque la Válvula de Control del Filtro en Lavado en Contracorriente (Backwash). Si se usa una válvula de corredera, colóquela en la posición ARRIBA (UP) para lavar en contracorriente. **Importante: Para evitar una tensión innecesaria en el sistema de tuberías y en las válvulas, desconecte siempre la bomba antes de cambiar las posiciones de la Válvula de Control del Filtro.**
(B) Arranque la bomba y lave en contracorriente durante aproximadamente dos minutos o hasta que el agua que sale de la línea de desagüe aparezca limpia.
(C) Desconecte la bomba y coloque la válvula de Control para enjuagar.
(D) Arranque la bomba, déjela funcionar durante 20 segundos.
(E) Desconecte la bomba y coloque la Válvula de Control del Filtro en Filtrado (Filter). Proceda como en CAPA PRELIMINAR para añadir T.I. nueva, como se muestra en la Ilustración 8.

11 **MANUAL CLEANING**
Before manually cleaning the filter, backwash by following Step 10.

11 **Disassembly**
A. Use a 9/16 deep socket wrench to loosen clamp sleeve nut. Place clamp assembly out of way in a convenient place.
B. Remove filter head (it may feel tight due to the time it has been in operation).
C. You can now easily remove the filter head, exposing the dirty element cluster assembly.
Caution: Do not grasp the Automatic Air Relief assembly to remove or lift the filter head up. You may break the AAR.

NETTOYAGE MANUEL
Avant un nettoyage manuel du filtre, effectuez un contre-lavage (voir étape 10).

11 **Démontage**
A. Desserrez l'écrou manchon du serre-joint avec un clé à douille de 14 mm. Ecartez l'ensemble serre-joint et mettez-le de côté.
B. Enlevez la tête de filtrage (cela peut être difficile du fait de la durée de fonctionnement).
C. Il est maintenant facile d'enlever la tête de filtrage, pour faire apparaître l'ensemble des éléments sales.
Attention : ne lirez pas sur le purgeur d'air automatique pour enlever ou soulever la tête de filtrage. Vous risqueriez de casser le purgeur d'air automatique.

LIMPIEZA MANUAL
Antes limpiar el filtro manualmente, lave en contracorriente siguiendo los Pasos 10.

11 **Desmontaje**
A. Utilice una llave de cubo de 9/16 para aflojar la tuerca de la grapa. Coloque el conjunto de la grapa fuera del camino, en un lugar conveniente.
B. Retire la cabeza del filtro (puede estar apretada debido al tiempo que ha estado en operación).
C. Ahora puede retirar fácilmente la cabeza del filtro, dejando al descubierto el conjunto del elemento recolector de impurezas.
Atención: No agarre el conjunto de Purga Automática de Aire para retirar o levantar la cabeza del filtro. Puede romper la PAA.

12 **Initial Cleaning.**
We recommend hosing down the element cluster assembly with a strong stream from a garden hose or preferably with the Hayward cleaning wand (EC2024). Be sure to remove drain plug or open any valves on drain port. Remove as much of the dirty D.E. and accumulated debris by flushing it out of the drain opening. This will allow for easier removal of the element cluster assembly.

12 **Premier nettoyage.**
Nous recommandons de nettoyer l'ensemble des éléments avec un tuyau d'arrosage de jardin de forte puissance ou, mieux encore, avec la lance de nettoyage Hayward (EC2024). N'oubliez pas d'enlever le bouchon de vidange ou d'ouvrir toutes les vannes sur le port de vidange. Enlevez le plus possible de terre à diatomées souillée et de débris accumulés en les évacuant vers l'ouverture de vidange. Cela permettra de pouvoir enlever plus facilement l'ensemble d'éléments.

12 **Limpieza inicial.**
Recomendamos limpiar con una corriente fuerte de una manguera de jardín el conjunto del elemento recolector de impurezas o, preferiblemente, con una varilla limpiadora Hayward (EC2024). Asegúrese de retirar el tapón de drenaje o de abrir cualesquiera válvulas en el puerto de drenaje. Elimine toda la T.I. sucia y los residuos acumulados, sacándolos a presión por la abertura de drenaje. Esto permitirá una extracción más fácil del conjunto del elemento recolector de impurezas.

13

- 13 Removing Element Cluster.**
Rock the element cluster assembly slightly from side to side to free the manifold from the vertical outlet elbow. The element cluster assembly may now be removed by lifting it straight up using the lift handles.

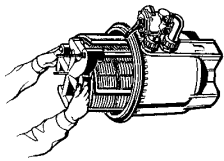

- 13 Enlevez l'ensemble d'éléments.**
Secouez légèrement l'ensemble d'éléments de gauche à droite pour dégager le collecteur du coude de refoulement vertical. Enlevez ensuite l'ensemble d'éléments en le soulevant par les poignées de levage.

- 13 Extracción del Elemento Recolector de Impurezas.**
Balanacee el elemento recolector de impurezas suavemente de un lado a otra para dejar libre el múltiple del codo vertical de salida. Ahora puede extraer el elemento recolector de impurezas levantándolo recto hacia arriba usando las manijas.

14

- 14** Place the element cluster on the ground. Thoroughly hose off the remaining dirty D.E. and debris.

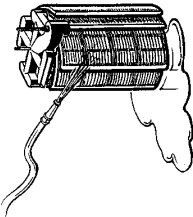

- 14** Déposez l'ensemble d'éléments sur le sol. Enlevez soigneusement la terre à diatomées et les débris restants au tuyau d'arrosage.

- 14** Coloque el elemento recolector de impurezas en el piso. Elimine con la manguera el resto de T.I. y de residuos.

15

- 15** Place the element cluster in a large plastic container. Soak the entire cluster in proper chemical de-greaser according to manufacturer's instructions.

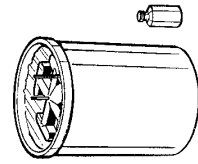

- 15** Placez l'ensemble d'éléments dans un grand contenant en plastique. Immergez l'ensemble dans un liquide de dégraissage chimique conformément aux instructions du fabricant.

- 15** Coloque el elemento recolector de impurezas en un recipiente plástico grande. Remoje todo el elemento en un producto químico desengrasante apropiado, siguiendo las instrucciones del fabricante.

16

- 16** Take the element cluster out of the container. Place it on the ground and hose off again.

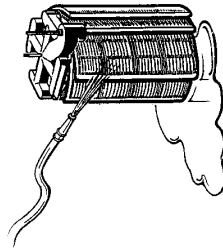

- 16** Sortez l'ensemble d'éléments du conteneur. Reposez-le sur le sol et rincez-le au tuyau d'arrosage.

- 16** Saque el elemento recolector del recipiente. Colóquelo sobre el piso y límpielo de nuevo con la manguera.

17

- 17 Re-assembly**
(A) Lubricate outlet elbow O-ring with Jack's 327 lubricant.
(B) Replace filter element cluster into filter tank, carefully fitting top collector manifold outlet over outlet elbow O-ring.

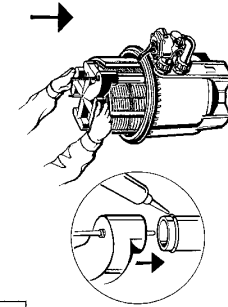

- 17 Remontage**
(A) Lubrifiez le joint torique du coude de refoulement avec le lubrifiant 327 Jack.
(B) Remplacez l'ensemble d'éléments dans le réservoir filtre, en faisant attention à aligner la sortie supérieure du collecteur sur le joint torique du coude de refoulement.

- 17 Nuevo montaje.**
(A) Lubrique el anillo O del codo de salida con lubricante Jack's 327.
(B) Coloque nuevamente el elemento recolector de impurezas dentro del tanque del filtro, instalando cuidadosamente la salida superior del múltiple recolector sobre el anillo O del codo de salida.

18

- 18 Re-install Tank Head.**
(A) Clean and lightly lubricate tank O-ring and carefully place the O-ring over filter tank lip.
(B) Clean filter head flange sealing surface and place over tank O-ring. Press down firmly and evenly to set the filter head in place.

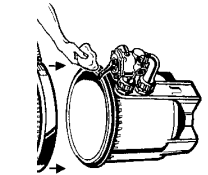

- 18 Réinstallation de la tête de réservoir.**
(A) Nettoyez et lubrifiez légèrement le joint torique du réservoir et mettez soigneusement en place le joint torique sur le bord du réservoir filtre.
(B) Nettoyez la surface d'étanchéité de la bride de tête de filtrage et mettez-la en position sur le joint torique du réservoir. Appuyez fermement et régulièrement pour mettre en place la tête de filtrage.

- 18 Nueva instalación de la Cabeza del Filtro.**
(A) Limpie y lubrique ligeramente el anillo O del tanque y colóquelo cuidadosamente sobre el borde del tanque del filtro.
(B) Limpie la superficie selladora de la pestaña de la cabeza del filtro y colóquela sobre el anillo O del tanque. Presione hacia abajo en forma firme y uniforme para colocar la cabeza del filtro en su lugar.

19 Re-install Clamp

(A) Re-position clamp assembly. Make sure clamp is located and centered properly over the filter flange. If clamp is tight, tap clamp with rubber mallet or block of wood to help seat it. The sleeve nut assembly, which includes a spring, two washers (small and large hole) and a brass sleeve nut, provides a visual means of ensuring that the clamp is tight.

(B) Insert threaded stud through retainer and use the clamp tool provided to start nut on the threaded stud. Then use a 9/16 deep socket wrench to make sure the clamp is tightened firmly and evenly until spring coils touch each other.

Caution: Remove the clamp tool after installation and keep it in a safe place. Leaving the clamp tool on the filter will cause an unexpected severe accident if someone accidentally opened up the clamp by using the clamp tool.

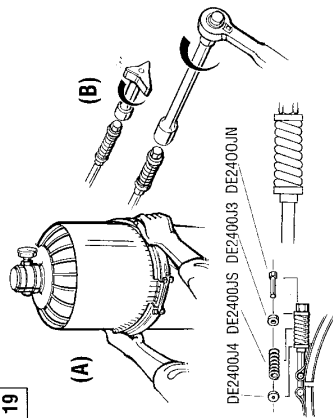

DE2400.4 DE2400.5 DE2400.3 DE2400.1N

19 Réinstallation du serre-joint

(A) Remettez en place l'ensemble serre-joint. Assurez-vous que le serre-joint est correctement centré sur la bride du filtre. Si le serre-joint force, tapez dessus avec un maillet en caoutchouc ou un bloc de bois pour le mettre en place. L'ensemble d'écrou manchon, qui comprend un ressort, deux rondelles (petit et grand trou) et un écrou manchon en laiton, est un moyen de contrôle visuel du bon serrage du serre-joint.

(B) Insérez la tige fileté dans le dispositif de retenue et engagez l'écrou sur la tige fileté avec l'outil à serre-joint. Puis, avec une clé à douille de 14 mm, serrez fermement et régulièrement le serre-joint jusqu'à ce que les spires du ressort se touchent.

Attention : enlevez l'outil à serre-joint après l'installation et gardez-le en lieu sûr. Si vous laissez l'outil sur le filtre, il pourrait y avoir un grave accident si quelqu'un ouvrait accidentellement le serre-joint avec l'outil.

19 Nueva instalación de la Grapa.

(A) Vuelva a colocar en su posición el conjunto de la grapa. Asegúrese de que la grapa quede colocada y centrada correctamente sobre la pestaña del filtro. Si la grapa está apretada, golpéela con un martillo de goma o un bloque de madera para ayudar a asentarla. El conjunto de la tuerca, que incluye un muelle, dos arandelas (orificio pequeño y grande) y una tuerca de bronce, constituye un medio visual para asegurarse que la grapa está apretada.

(B) Inserte el perno roscado a través del retenedor y use la herramienta suministrada para iniciar el roscado de la tuerca en el perno. Utilice entonces una llave de cubo de 9/16 para asegurarse que la grapa quede apretada firme y uniformemente hasta que los muelles toquen entre sí.

Atención: Retire la herramienta y guárdela en un lugar seguro. Dejar la herramienta sobre el filtro puede dar lugar a un accidente grave inesperado si alguien abriera accidentalmente la grapa utilizando dicha herramienta.

20 Install drain plug, open pool suction and return valves and proceed as in Illustration 7, Initial Start-up of Filter.

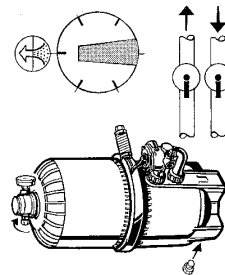

20 Mettez en place le bouchon de vidange, ouvrez les clapets d'aspiration et de refoulement et procédez comme sur la Figure 7, Premier Démarrage du Filtre.

20 Instale el tapón de drenaje, abra las válvulas de succión y de retorno de la piscina y proceda como en la Ilustración 7, Puesta en Marcha Inicial del Filtro.

21 WINTERIZING

See step 10 and refer to manual cleaning section.

21 Winterizing Filter:

Backwash and manually clean the filter. (Completely drain tank by unscrewing drain plug at base of filter).

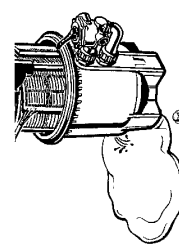

HIVERNAGE

Voir l'étape 10 et le chapitre nettoyage du manuel.

21 Hivernage du filtre:

Faites un contre-lavage et un nettoyage manuel du filtre. Vidangez complètement le réservoir en dévissant le bouchon de vidange à la base du filtre.

PREPARACION PARA EL INVIERNO

Ver paso 10 y remitirse a la sección de limpieza manual.

21 Preparando el Filtro para el Invierno.

Lave en contracorriente y limpie manualmente el filtro. Drene completamente el tanque desenroscando el tapón de drenaje en la base del filtro.

22 Winterizing Valve:

(A) Multiport Valve: Depress handle and rotate so as to set valve pointer between any two positions. This will allow water to drain from the valve. Leave valve in this "inactive" position.

(B) Slide Valve: Open waste line and raise valve to Backwash position. **Note:** Drain and winterize all equipment according to instructions. Consult your retailer or service professional if you have any questions.

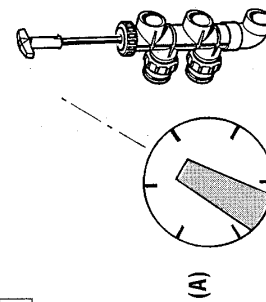

22 Hivernage des vannes:

(A) Valve Selectrice: Appuyez sur la poignée et faites tourner de façon à amener le pointeur de la vanne entre deux positions quelconques. L'eau sera ainsi évacuée de la vanne. Laissez la vanne dans cette position « inactive ».

(B) Distributeur à tiroir: Ouvrez le circuit d'évacuation et mettez la vanne en position « Contre-lavage ».

Remarque : Respectez toutes les instructions pour la vidange et l'hivernage. Consultez votre détaillant ou votre spécialiste de l'entretien si vous avez des questions.

22 Preparando la Válvula para el Invierno.

(A) Válvula Múltiple: Oprima hacia abajo la manija y gírela para colocar el puntero entre dos posiciones cualesquiera. Esto permitirá que el agua salga de la válvula. Deje la válvula en esta posición «inactiva».

(B) Válvula de Corredera: Abra la línea de desagüe y suba la válvula a la posición de Lavado en Contracorriente. **Nota:** Drene y prepare para el invierno todo el equipo de acuerdo con las instrucciones. Consulte a su agente o a un profesional de mantenimiento si tiene algunas preguntas.

SERVICE & REPAIRS

Consult your local authorized Hayward dealer or service center. For the nearest authorized Hayward dealer or service center, please call 1-877-223-9020

ENTRETIEN ET REPARATIONS

Consultez votre détaillant Hayward de votre localité. Pour plus d'information à ce sujet, veuillez appeler au 1-877-223-9020

SERVICIO Y REPARACIONES

Consulte su distribuidor ó centro de servicio autorizado de Hayward más local. Para al distribuidor o centro de servicio autorizado de Hayward más cercano, favor de llamar al 1-877-223-9020.

SPECIFICATIONS		EFFECTIVE FILTRATION RATE		DESIGN FLOW RATE		PRESSURE LOSS AT DESIGN RATE		MAXIMUM WORKING PRESSURE		REQUIRED CLEARANCE			RECOMMENDED AMOUNT OF D.E.		
SPÉCIFICATIONS		Zone de filtration utile		Débit nominal		Perte de pression au débit nominal		Pression de service maximum		Zone à dégager			Quantité recommandée de terée à diatomées		
ESPECIFICACIONES		Area efectiva de filtración		Régimen de flujo nominal		Pérdida de presión en el régimen de flujo nominal		Presión máxima de trabajo		Holgura requerida			Cantidad recomendada de tierra de infusorios		
MODEL		FT ²	M ²	GPM	LPM	PSI	BAR	PSI	BAR	IN	CM	IN	CM	LBS	KGS
DE2420		24	2.2	48	182	1	0.07	50	3.45	18	46	15	38	3	1.4
DE3620		36	3.4	72	273	1.8	0.13	50	3.45	18	46	15	38	4.5	2
DE4820		48	4.5	96	363	3	0.21	50	3.45	18	46	18	46	6	2.7
DE6020		60	5.6	120	454	5	0.35	50	3.45	18	46	22	56	7.5	3.4
DE7220		72	6.7	144	545	10.6	0.73	50	3.45	18	46	25	63	9	4

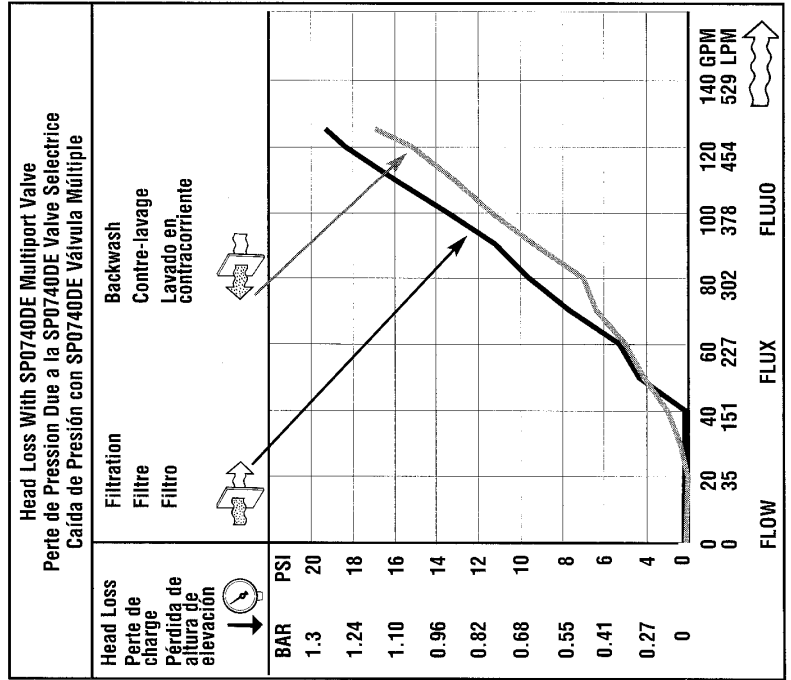

General Pool Chemistry Guidelines	Recommandations Chimiques Générales Pour la Piscine	Guía General de Química de las Piscinas	
To properly sanitize your pool, maintain a free chlorine level of 1 to 3 ppm and a pH range of 7.2 to 7.6. Insufficient chlorine or an out of balance pH level will permit algae and bacteria to grow in your pool and make it difficult for your filter to properly clean the pool water. Check with your pool professional and follow instructions.	Pour désinfecter correctement votre piscine, maintenez un niveau de chlore libre de 1 à 3 ppm et un pH compris entre 7.2 et 7.6. Une concentration en chlore insuffisante ou un déséquilibre du pH favorisera la croissance des algues et des bactéries dans votre piscine et votre filtre aura des difficultés à nettoyer correctement l'eau de la piscine.	Para higienizar correctamente su piscina, mantenga un nivel de cloro libre de 1 a 3 ppm en una escala de pH de 7.2 a 7.6. La insuficiencia de cloro o un nivel de pH fuera de balance permitirá el crecimiento de algas y bacterias en su piscina y hará difícil para su filtro limpiar adecuadamente el agua de la piscina.	CHLORINE STABILIZER (Cyanuric Acid) Stabilisant du chlore (acide cyanurique) Estabilizador de cloro (ácido cianúrico)
TOTAL ALKALINE Titre alcalin complet Alcalinidad total	CHLORINE (UNSTABILIZED) Chlore (non stabilisé) Cloro (desestabilizado)	CHLORINE (STABILIZED) Chlore (stabilisé) Cloro (estabilizado)	40 to 70 ppm
pH 7.2 to 7.6	0.3 to 1.0 ppm	1.0 to 3.0 ppm	

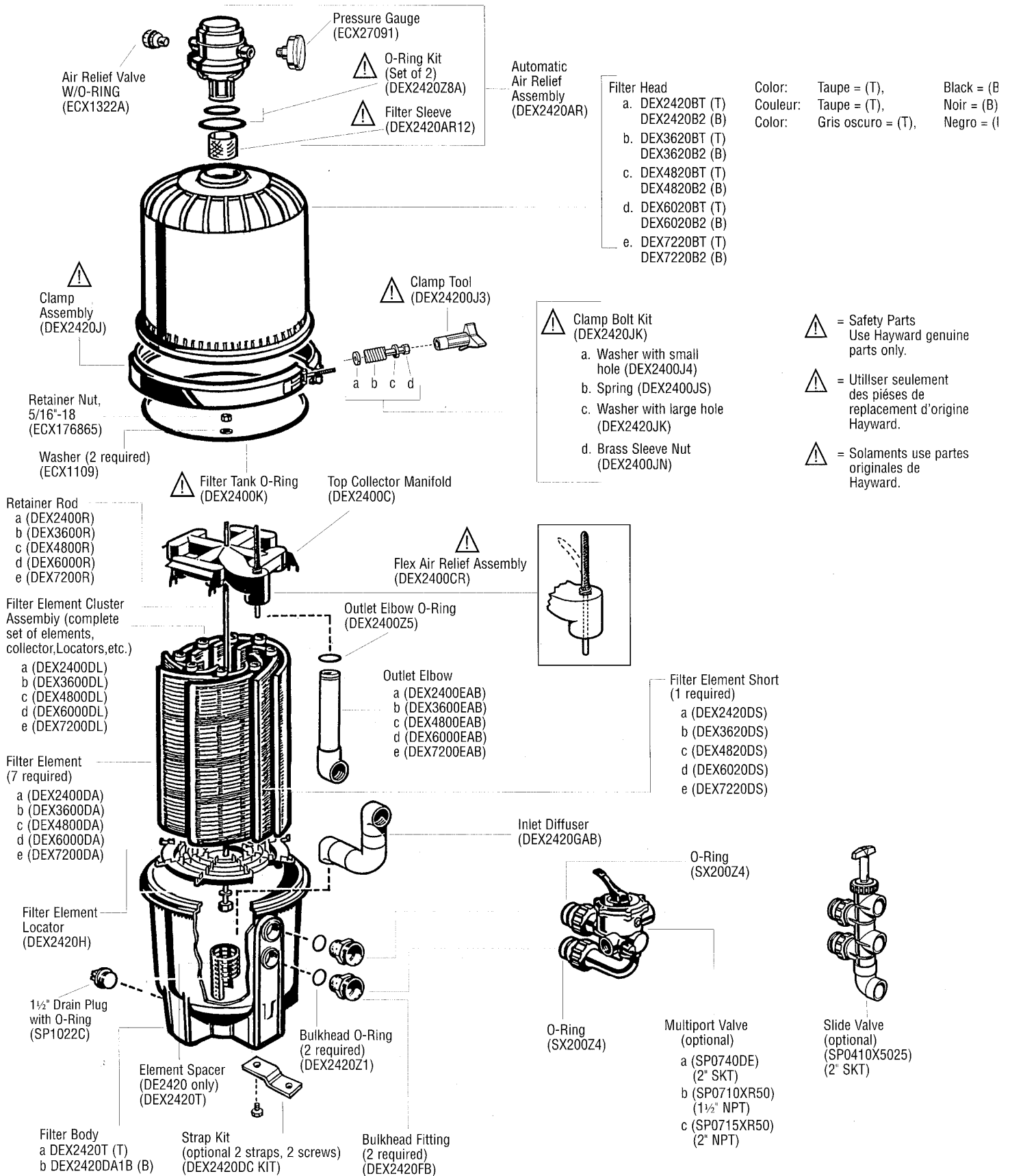

HAYWARD POOL PRODUCTS, INC.

Hayward Pool Products, Inc.
900 Fairmount Avenue
Elizabeth, NJ 07207

Hayward Pool Products, Inc.
2875 Pomona Boulevard
Pomona, CA 91768

Hayward Pool Products Canada
2880 Plymouth Drive
Oakville, Ontario L6H 5R4

Hayward Pool Products Europe
ZA del'Observatoire
2, Avenue des Chaumes
78182 St. Quentin en Yvelines Cedex
France